

Информационен лист | Номер на артикул: 2002-2237/099-000

Двуетажна клема; 4-проводна клема със заземяване; с крайна пластина; 2,5 mm²; PE; с държач за маркировъчни табелки; вътрешно обединяване; за DIN шина 35 x 15 и 35 x 7.5; Push-in CAGE CLAMP®; 2,50 mm²; зелен-жълто

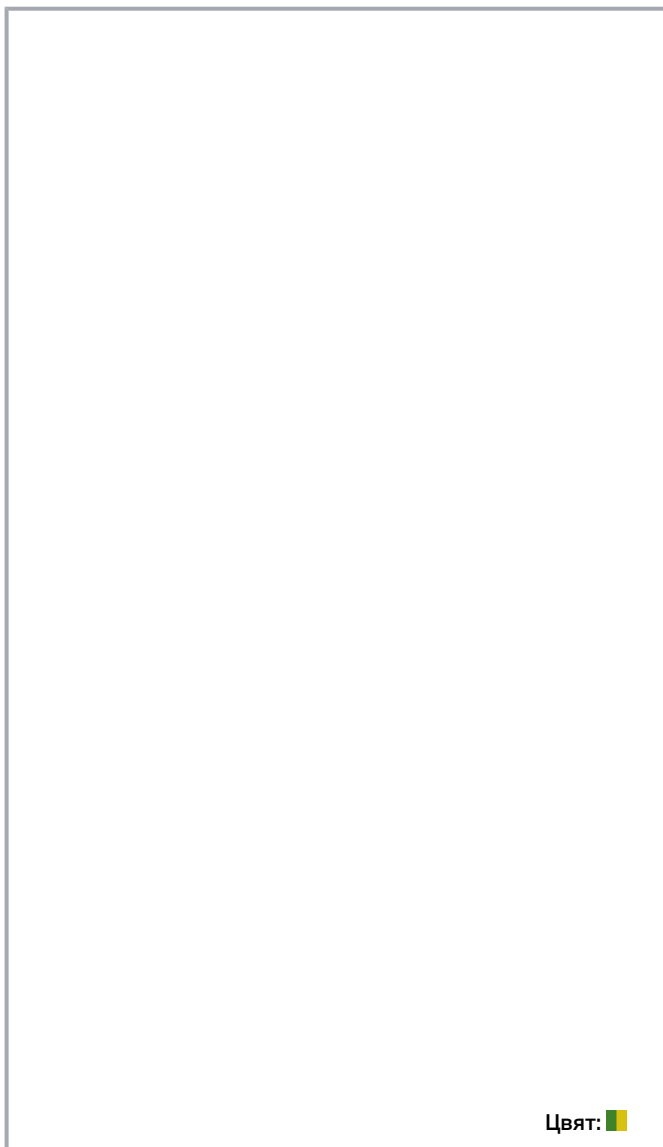

www.wago.com/2002-2237/099-000



Цвят: 

Данни Electrical data

Подлежи на промяна. Моля, обърнете внимание и на допълнителната документация на продукта!

ВАГО България ООД
Бизнес център Сердика
Бул."Акад. Иван Гешов" 2Е | Сграда 1, ет. 4, офис 417 | 1330 София
Тел.: +359 2 489 46 09 | Тел.: +359 2 489 46 10
Имейл: sales.bg@wago.com

Имате ли въпроси относно нашите продукти?
Винаги ще се радваме да получим вашето обаждане на +359 2 489 46 09.



Ratings per IEC/EN

Ratings per	IEC/EN 60947-7-2
-------------	------------------

Ex information

Reference hazardous areas	See Downloads – Documentation – Additional Information: Technical Section; Technical explanations
Ratings per	ATEX: PTB 03 ATEX 1162 U / IECEx: PTB 03.0004U (Ex eb IIC Gb)

Connection data

Total number of connection points	4
Total number of potentials	1
Number of levels	2
Number of jumper slots	3

Connection 1

Connection technology	Push-in CAGE CLAMP®
Actuation type	Push-in Operating tool
Connectable conductor materials	Copper
Nominal cross-section	2,5 mm ²
Solid conductor	0,25 ... 4 mm ² / 22 ... 12 AWG
Solid conductor; push-in termination	0,75 ... 4 mm ² / 18 ... 12 AWG
Fine-stranded conductor	0,25 ... 4 mm ² / 22 ... 12 AWG
Fine-stranded conductor; with insulated ferrule	0,25 ... 2,5 mm ² / 22 ... 14 AWG
Fine-stranded conductor; with ferrule; push-in termination	1 ... 2,5 mm ² / 18 ... 14 AWG
Note (conductor cross-section)	Depending on the conductor characteristic, a conductor with a smaller cross-section can also be inserted via push-in termination.
Strip length	10 ... 12 mm / 0.39 ... 0.47 inch
Wiring direction	Front-entry wiring

Physical data

Width	6,2 mm / 0.244 inch
Height	69,7 mm / 2.744 inch
Depth from upper edge of DIN-rail	61,8 mm / 2.433 inch

Подлежи на промяна. Моля, обърнете внимание и на допълнителната документация на продукта!

ВАГО България ООД
Бизнес център Сердика
Бул."Акад. Иван Гешов" 2Е | Сграда 1, ет. 4, офис 417 | 1330 София
Тел.: +359 2 489 46 09 | Тел.: +359 2 489 46 10
Имейл: sales.bg@wago.com

Имате ли въпроси относно нашите продукти?
Винаги ще се радваме да получим вашето обаждане на +359 2 489 46 09.

**Mechanical data**

Potentialkennzeichnung	PE
Mounting type	DIN-35 rail
Marking level	Center/side marking



Material data

Note on material data	Information on material data can be found here
Color	зелен-жълто
Insulation material	Polyamide (PA66)
Flammability class per UL94	V0
Fire load	0,317 MJ
Weight	17 g

Commercial data

PU (SPU)	50 Stück
Packaging type	box
Country of origin	DE
GTIN	4050821299110
Customs tariff number	85369010000

Одобрения / Сертификати**Сертификати, специфични за всяка държава**

Лого	Одобрение	Допълнителен текст за одобрение	Име на сертификат
	CCA DEKRA Certification B.V.	EN 60947	71-107687
	CCA DEKRA Certification B.V.	EN 60947	NTR NL 7730

Сертификати за кораби

Лого	Одобрение	Допълнителен текст за одобрение	Име на сертификат
	ABS American Bureau of Shipping	EN 60947	20- HG1941090- PDA

Подлежи на промяна. Моля, обърнете внимание и на допълнителната документация на продукта!

ВАГО България ООД
Бизнес център Сердика
Бул."Акад. Иван Гешов" 2Е | Сграда 1, ет. 4, офис 417 | 1330 София
Тел.: +359 2 489 46 09 | Тел.: +359 2 489 46 10
Имейл: sales.bg@wago.com

Имате ли въпроси относно нашите продукти?
Винаги ще се радваме да получим вашето обаждане на +359 2 489 46 09.



	BV Bureau Veritas S.A.	EN 60947	38586/A0 BV
---	----------------------------------	----------	-------------



DNV GL Det Norske Veritas, Germanischer Lloyd	-	TAE00001V2
---	---	------------

UL-Approvals

Лого	Одобрение	Допълнителен текст за одобрение	Име на сертификат
	UL Underwriters Laboratories Inc.	UL 1059	E45172

Допълнителни аксесоари

Защитно-предупредителен маркер

Cover

Артикул №: 2002-115 Защитно-предупредителен маркер; за 5 клеми; със символ на високо напрежение, черно; жълт	www.wago.com/2002-115
--	--

Изолационен стопер

Insulation stop

Артикул №: 2002-171 Изолационен стопер; 0.25 - 0.5 mm ² ; 5 броя/лента; светло сив	www.wago.com/2002-171
---	--

Артикул №: 2002-172 Изолационен стопер; 0.75 - 1 mm ² ; 5 броя/лента; тъмно сив	www.wago.com/2002-172
--	--

Тест и измерване

Testing accessories



Артикул №: 2009-174 Тестов щепселен адаптер; за тестов щепсел Ø 4 mm; за тестване на клеми TOPJOB®S, монтирани на шина; сив	www.wago.com/2009-174
---	--



Артикул №: 2009-182 Тестов отклонител; за макс. 2.5 mm ² ; свързване без инструменти за отделни тестови проводници 0.08 - 2.5 mm; сив	www.wago.com/2009-182
--	--



Артикул №: 2002-611 Тестов щепселен модул тип L TOPJOB®S; модулен; 1-полюсен; 2,50 mm ² ; сив	www.wago.com/2002-611
--	--

Подлежи на промяна. Моля, обърнете внимание и на допълнителната документация на продукта!

ВАГО България ООД
Бизнес център Сердика
Бул."Акад. Иван Гешов" 2Е | Сграда 1, ет. 4, офис 417 | 1330 София
Тел.: +359 2 489 46 09 | Тел.: +359 2 489 46 10
Имейл: sales.bg@wago.com

Имате ли въпроси относно нашите продукти?
Винаги ще се радваме да получим вашето обаждане на +359 2 489 46 09.

Монтаж

Mounting accessories

**Артикул №: 709-156**

Капак; Тип 3; подходящ за носещо покритие, тип 3; дължина 1 м; прозрачен

www.wago.com/709-156**Артикул №: 709-169**

Държач на капак; Тип 3; сив

www.wago.com/709-169

Монтажна шина

Mounting accessories

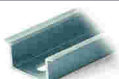
**Артикул №: 210-197**

Стоманена носеща шина; 35 x 15 mm; 1,5 mm дебелина; дължина 2 m; с прорези; подобно на EN 60715; сребрист

www.wago.com/210-197**Артикул №: 210-198**

Медна носеща шина; 35 x 15 mm; 2,3 mm дебелина; дължина 2 m; без прорези; съгласно EN 60715; цвят мед

www.wago.com/210-198**Артикул №: 210-504**

Стоманена носеща шина; 35 x 7,5 mm; 1 mm дебелина; дължина 2 m; с прорези; поцинкован; съгласно EN 60715; сребрист

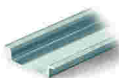
www.wago.com/210-504**Артикул №: 210-505**

Стоманена носеща шина; 35 x 7,5 mm; 1 mm дебелина; дължина 2 m; без прорези; поцинкован; съгласно EN 60715; сребрист

www.wago.com/210-505**Артикул №: 210-506**

Стоманена носеща шина; 35 x 15 mm; 1,5 mm дебелина; дължина 2 m; без прорези; поцинкован; подобно на EN 60715; сребрист

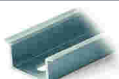
www.wago.com/210-506**Артикул №: 210-508**

Стоманена носеща шина; 35 x 15 mm; 1,5 mm дебелина; дължина 2 m; с прорези; поцинкован; подобно на EN 60715; сребрист

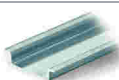
www.wago.com/210-508**Артикул №: 210-113**

Стоманена носеща шина; 35 x 7,5 mm; 1 mm дебелина; дължина 2 m; без прорези; съгласно EN 60715; сребрист

www.wago.com/210-113**Артикул №: 210-118**

Стоманена носеща шина; 35 x 15 mm; 2,3 mm дебелина; дължина 2 m; без прорези; съгласно EN 60715; сребрист

www.wago.com/210-118**Артикул №: 210-112**

Стоманена носеща шина; 35 x 7,5 mm; 1 mm дебелина; дължина 2 m; с прорези; съгласно EN 60715; "Ширина на отвора 25 mm; сребрист

www.wago.com/210-112**Артикул №: 210-114**

Стоманена носеща шина; 35 x 15 mm; 1,5 mm дебелина; дължина 2 m; без прорези; подобно на EN 60715; сребрист

www.wago.com/210-114**Артикул №: 210-115**

Стоманена носеща шина; 35 x 7,5 mm; 1 mm дебелина; дължина 2 m; с прорези; съгласно EN 60715; "Ширина на отвора 18 mm; сребрист

www.wago.com/210-115**Артикул №: 210-196**

Подлежи на промяна. Моля, обърнете внимание и на допълнителната документация на продукта!

ВАГО България ООД

Бизнес център Сердика

Бул."Акад. Иван Гешов" 2Е | Сграда 1, ет. 4, офис 417 | 1330 София

Тел.: +359 2 489 46 09 | Тел.: +359 2 489 46 10

Имейл: sales.bg@wago.com

Имате ли въпроси относно нашите продукти?

Винаги ще се радваме да получим вашето обаждане на +359 2 489 46 09.

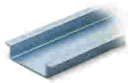

Алуминиева носеща шина; 35 x 8,2 mm; 1,6 mm дебелина; дължина 2 m; без прорези; подобно на www.wago.com/210-196
EN 60715; сребрист

Push-in type wire jumper

Jumper



Артикул №: 2009-412 www.wago.com/2009-412
Жичен джъмпер тип „push-in“; изолиран; 60 mm дължина; черен



Артикул №: 2009-414 www.wago.com/2009-414
Жичен джъмпер тип „push-in“; 1,5 mm²; изолиран; 110 mm дължина; черен



Артикул №: 2009-416 www.wago.com/2009-416
Жичен джъмпер тип „push-in“; 1,5 mm²; изолиран; 250 mm дължина; черен

Инструмент

Operating tool



Артикул №: 210-658 www.wago.com/210-658
Работен инструмент; Нож: 3.5 x 0.5 mm; с частично изолирана дръжка; ъглов; къс; многоцветен



Артикул №: 210-720 www.wago.com/210-720
Работен инструмент; Нож: 3.5 x 0.5 mm; с частично изолирана дръжка; многоцветен

Маркиращи аксесоари

Marking strip



Артикул №: 2009-110 www.wago.com/2009-110
Маркиращи ленти; за Smart Printer; на ролка; неразтегателни; без печат; тип закрепване чрез закопчаване; бял

Marker carrier



Артикул №: 2009-198 www.wago.com/2009-198
Адаптер; сив

Marker



Артикул №: 2009-115/000-002 www.wago.com/2009-115/000-002
WMB-Inline; за Smart Printer; 1500 броя на ролка; разтегателни от 5 - 5.2 mm; без печат; тип закрепване чрез закопчаване; жълт



Артикул №: 2009-115/000-007 www.wago.com/2009-115/000-007
WMB-Inline; за Smart Printer; 1500 броя на ролка; разтегателни от 5 - 5.2 mm; без печат; тип закрепване чрез закопчаване; сив



Артикул №: 2009-115/000-017 www.wago.com/2009-115/000-017
WMB-Inline; за Smart Printer; 1500 броя на ролка; разтегателни от 5 - 5.2 mm; без печат; тип закрепване чрез закопчаване; светло зелен



Артикул №: 2009-115/000-023 www.wago.com/2009-115/000-023
WMB-Inline; за Smart Printer; 1500 броя на ролка; разтегателни от 5 - 5.2 mm; без печат; тип закрепване чрез закопчаване; зелен

Артикул №: 2009-115/000-024

Подлежи на промяна. Моля, обърнете внимание и на допълнителната документация на продукта!

ВАГО България ООД
Бизнес център Сердика
Бул."Акад. Иван Гешов" 2Е | Сграда 1, ет. 4, офис 417 | 1330 София
Тел.: +359 2 489 46 09 | Тел.: +359 2 489 46 10
Имейл: sales.bg@wago.com

Имате ли въпроси относно нашите продукти?
Винаги ще се радваме да получим вашето обаждане на +359 2 489 46 09.



WMB-Inline; за Smart Printer; 1500 броя на ролка; разтегателни от 5 - 5.2 mm; без печат; тип закрепване чрез закопчаване; виолетов

www.wago.com/2009-115/000-024

Артикул №: 2009-145/000-006

Mini-WSB Inline; за Smart Printer; 1700 броя на ролка; разтегателни от 5 - 5.2 mm; без печат; тип закрепване чрез закопчаване; син

www.wago.com/2009-145/000-006

Артикул №: 2009-145

Mini-WSB Inline; за Smart Printer; 1700 броя на ролка; разтегателни от 5 - 5.2 mm; без печат; тип закрепване чрез закопчаване; бял

www.wago.com/2009-145

Артикул №: 2009-145/000-002

Mini-WSB Inline; за Smart Printer; 1700 броя на ролка; разтегателни от 5 - 5.2 mm; без печат; тип закрепване чрез закопчаване; жълт

www.wago.com/2009-145/000-002

Артикул №: 2009-145/000-007

Mini-WSB Inline; за Smart Printer; 1700 броя на ролка; разтегателни от 5 - 5.2 mm; без печат; тип закрепване чрез закопчаване; сив

www.wago.com/2009-145/000-007

Артикул №: 2009-145/000-005

Mini-WSB Inline; за Smart Printer; 1700 броя на ролка; разтегателни от 5 - 5.2 mm; без печат; тип закрепване чрез закопчаване; червен

www.wago.com/2009-145/000-005

Артикул №: 2009-145/000-012

Mini-WSB Inline; за Smart Printer; 1700 броя на ролка; разтегателни от 5 - 5.2 mm; без печат; тип закрепване чрез закопчаване; оранжев

www.wago.com/2009-145/000-012

Артикул №: 2009-145/000-023

Mini-WSB Inline; за Smart Printer; 1700 броя на ролка; разтегателни от 5 - 5.2 mm; без печат; тип закрепване чрез закопчаване; зелен

www.wago.com/2009-145/000-023

Артикул №: 2009-145/000-024

Mini-WSB Inline; за Smart Printer; 1700 броя на ролка; разтегателни от 5 - 5.2 mm; без печат; тип закрепване чрез закопчаване; виолетов

www.wago.com/2009-145/000-024



Артикул №: 2009-115

WMB-Inline; за Smart Printer; 1500 броя на ролка; разтегателни от 5 - 5.2 mm; без печат; тип закрепване чрез закопчаване; бял

www.wago.com/2009-115



Артикул №: 248-501/000-006

Маркировъчна карта Mini-WSB; като карта; неразтегателни; без печат; тип закрепване чрез закопчаване; син

www.wago.com/248-501/000-006



Артикул №: 248-501/000-007

Маркировъчна карта Mini-WSB; като карта; неразтегателни; без печат; тип закрепване чрез закопчаване; сив

www.wago.com/248-501/000-007



Артикул №: 248-501/000-002

Маркировъчна карта Mini-WSB; като карта; неразтегателни; без печат; тип закрепване чрез закопчаване; жълт

www.wago.com/248-501/000-002

Подлежи на промяна. Моля, обърнете внимание и на допълнителната документация на продукта!

ВАГО България ООД
Бизнес център Сердика
Бул."Акад. Иван Гешов" 2Е | Сграда 1, ет. 4, офис 417 | 1330 София
Тел.: +359 2 489 46 09 | Тел.: +359 2 489 46 10
Имейл: sales.bg@wago.com

Имате ли въпроси относно нашите продукти?
Винаги ще се радваме да получим вашето обаждане на +359 2 489 46 09.

**Артикул №: 248-501/000-012**

Маркировъчна карта Mini-WSB; като карта; неразтегателни; без печат; тип закрепване чрез закопчаване; оранжев

www.wago.com/248-501/000-012**Артикул №: 248-501**

Маркировъчна карта Mini-WSB; като карта; неразтегателни; без печат; тип закрепване чрез закопчаване; бял

www.wago.com/248-501**Артикул №: 248-501/000-017**

Маркировъчна карта Mini-WSB; като карта; неразтегателни; без печат; тип закрепване чрез закопчаване; светло зелен

www.wago.com/248-501/000-017**Артикул №: 248-501/000-005**

Маркировъчна карта Mini-WSB; като карта; неразтегателни; без печат; тип закрепване чрез закопчаване; червен

www.wago.com/248-501/000-005**Артикул №: 248-501/000-024**

Маркировъчна карта Mini-WSB; като карта; неразтегателни; без печат; тип закрепване чрез закопчаване; виолетов

www.wago.com/248-501/000-024**Артикул №: 248-501/000-023**

Маркировъчна карта Mini-WSB; като карта; неразтегателни; без печат; тип закрепване чрез закопчаване; зелен

www.wago.com/248-501/000-023**Артикул №: 793-5501/000-007**

Маркировъчна карта WMB; като карта; за клемма с ширина 5 - 17,5 mm; разтегателни от 5 - 5.2 mm; без печат; тип закрепване чрез закопчаване; сив

www.wago.com/793-5501/000-007**Артикул №: 793-5501/000-012**

Маркировъчна карта WMB; като карта; за клемма с ширина 5 - 17,5 mm; разтегателни от 5 - 5.2 mm; без печат; тип закрепване чрез закопчаване; оранжев

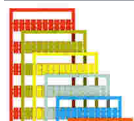
www.wago.com/793-5501/000-012**Артикул №: 793-5501/000-014**

Маркировъчна карта WMB; като карта; за клемма с ширина 5 - 17,5 mm; разтегателни от 5 - 5.2 mm; без печат; тип закрепване чрез закопчаване; кафяв

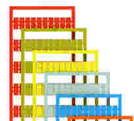
www.wago.com/793-5501/000-014**Артикул №: 793-5501/000-017**

Маркировъчна карта WMB; като карта; за клемма с ширина 5 - 17,5 mm; разтегателни от 5 - 5.2 mm; без печат; тип закрепване чрез закопчаване; зелен

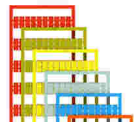
www.wago.com/793-5501/000-017**Артикул №: 793-5501/000-023**

Маркировъчна карта WMB; като карта; за клемма с ширина 5 - 17,5 mm; разтегателни от 5 - 5.2 mm; без печат; тип закрепване чрез закопчаване; светло зелен

www.wago.com/793-5501/000-023**Артикул №: 793-5501/000-024**

Подлежи на промяна. Моля, обърнете внимание и на допълнителната документация на продукта!

ВАГО България ООД
 Бизнес център Сердика
 Бул."Акад. Иван Гешов" 2Е | Сграда 1, ет. 4, офис 417 | 1330 София
 Тел.: +359 2 489 46 09 | Тел.: +359 2 489 46 10
 Имейл: sales.bg@wago.com

Имате ли въпроси относно нашите продукти?
 Винаги ще се радваме да получим вашето обаждане на +359 2 489 46 09.



Маркировъчна карта WMB; като карта; за клема с ширина 5 - 17,5 mm; разтегателни от 5 - 5.2 mm; без печат; тип закрепване чрез закопчаване; виолетов www.wago.com/793-5501/000-024

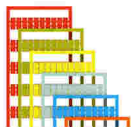

Артикул №: 793-501/000-002
Маркировъчна карта WMB; като карта; неразтегателни; без печат; тип закрепване чрез закопчаване; жълт www.wago.com/793-501/000-002

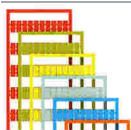

Артикул №: 793-501/000-007
Маркировъчна карта WMB; като карта; неразтегателни; без печат; тип закрепване чрез закопчаване; сив www.wago.com/793-501/000-007



Артикул №: 793-501/000-017
Маркировъчна карта WMB; като карта; неразтегателни; без печат; тип закрепване чрез закопчаване; светло зелен www.wago.com/793-501/000-017



Артикул №: 793-501/000-012
Маркировъчна карта WMB; като карта; неразтегателни; без печат; тип закрепване чрез закопчаване; оранжев www.wago.com/793-501/000-012



Артикул №: 793-501/000-023
Маркировъчна карта WMB; като карта; неразтегателни; без печат; тип закрепване чрез закопчаване; зелен www.wago.com/793-501/000-023



Артикул №: 793-501/000-006
Маркировъчна карта WMB; като карта; неразтегателни; без печат; тип закрепване чрез закопчаване; син www.wago.com/793-501/000-006



Артикул №: 793-501/000-005
Маркировъчна карта WMB; като карта; неразтегателни; без печат; тип закрепване чрез закопчаване; червен www.wago.com/793-501/000-005



Артикул №: 793-501
Маркировъчна карта WMB; като карта; неразтегателни; без печат; тип закрепване чрез закопчаване; бял www.wago.com/793-501



Артикул №: 793-501/000-024
Маркировъчна карта WMB; като карта; неразтегателни; без печат; тип закрепване чрез закопчаване; виолетов www.wago.com/793-501/000-024



Артикул №: 793-5501/000-005
Маркировъчна карта WMB; като карта; за клема с ширина 5 - 17,5 mm; разтегателни от 5 - 5.2 mm; без печат; тип закрепване чрез закопчаване; червен www.wago.com/793-5501/000-005

Подлежи на промяна. Моля, обърнете внимание и на допълнителната документация на продукта!

ВАГО България ООД
Бизнес център Сердика
Бул."Акад. Иван Гешов" 2Е | Сграда 1, ет. 4, офис 417 | 1330 София
Тел.: +359 2 489 46 09 | Тел.: +359 2 489 46 10
Имейл: sales.bg@wago.com

Имате ли въпроси относно нашите продукти?
Винаги ще се радваме да получим вашето обаждане на +359 2 489 46 09.

**Артикул №: 793-5501/000-002**

Маркировъчна карта WMB; като карта; за клема с ширина 5 - 17,5 mm; разтегателни от 5 - 5.2 mm; www.wago.com/793-5501/000-002
без печат; тип закрепване чрез закопчаване; жълт

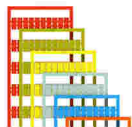
**Артикул №: 793-5501/000-006**

Маркировъчна карта WMB; като карта; за клема с ширина 5 - 17,5 mm; разтегателни от 5 - 5.2 mm; www.wago.com/793-5501/000-006
без печат; тип закрепване чрез закопчаване; син

Артикул №: 793-5501

Маркировъчна карта WMB; като карта; за клема с ширина 5 - 17,5 mm; разтегателни от 5 - 5.2 mm; www.wago.com/793-5501
без печат; тип закрепване чрез закопчаване; бял

**Артикул №: 2009-115/000-012**

WMB-Inline; за Smart Printer; 1500 броя на ролка; разтегателни от 5 - 5.2 mm; без печат; тип www.wago.com/2009-115/000-012
закрепване чрез закопчаване; оранжев

**Артикул №: 2009-115/000-006**

WMB-Inline; за Smart Printer; 1500 броя на ролка; разтегателни от 5 - 5.2 mm; без печат; тип www.wago.com/2009-115/000-006
закрепване чрез закопчаване; син

**Артикул №: 2009-115/000-005**

WMB-Inline; за Smart Printer; 1500 броя на ролка; разтегателни от 5 - 5.2 mm; без печат; тип www.wago.com/2009-115/000-005
закрепване чрез закопчаване; червен

Jumpers

Jumper

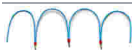
**Артикул №: 210-123**

Мост за обединяване на проводници; изолиран; син www.wago.com/210-123

**Артикул №: 2004-403**

Джъмпер; 3-пътен; изолиран; светло сив www.wago.com/2004-403

**Артикул №: 2004-406**

Джъмпер; 6-пътен; изолиран; светло сив www.wago.com/2004-406

**Артикул №: 2004-405/011-000**

Джъмпер за свързване на звезда; 3-пътен; изолиран; светло сив www.wago.com/2004-405/011-000

**Артикул №: 2004-402**

Джъмпер; 2-пътен; изолиран; светло сив www.wago.com/2004-402

**Артикул №: 2004-407**

Джъмпер; 7-пътен; изолиран; светло сив www.wago.com/2004-407

**Артикул №: 2004-408**

Джъмпер; 8-пътен; изолиран; светло сив www.wago.com/2004-408

**Артикул №: 2004-404**

Джъмпер; 4-пътен; изолиран; светло сив www.wago.com/2004-404

**Артикул №: 2004-405**

Подлежи на промяна. Моля, обърнете внимание и на допълнителната документация на продукта!

Джъмпер; 5-пътен; изолиран; светло сив

www.wago.com/2004-405**Артикул №: 2004-409**

Джъмпер; 9-пътен; изолиран; светло сив

www.wago.com/2004-409**Артикул №: 2004-433**

Джъмпер; от 1 до 3; изолиран; светло сив

www.wago.com/2004-433**Артикул №: 2004-436**

Джъмпер; от 1 до 6; изолиран; светло сив

www.wago.com/2004-436**Артикул №: 2004-410**

Джъмпер; 10-пътен; изолиран; светло сив

www.wago.com/2004-410**Артикул №: 2004-406/020-000**

Делта джъмпер; изолиран; светло сив

www.wago.com/2004-406/020-000**Артикул №: 2004-438**

Джъмпер; от 1 до 8; изолиран; светло сив

www.wago.com/2004-438**Артикул №: 2004-440**

Джъмпер; от 1 до 10; изолиран; светло сив

www.wago.com/2004-440**Артикул №: 2004-435**

Джъмпер; от 1 до 5; изолиран; светло сив

www.wago.com/2004-435**Артикул №: 2004-437**

Джъмпер; от 1 до 7; изолиран; светло сив

www.wago.com/2004-437**Артикул №: 2004-439**

Джъмпер; от 1 до 9; изолиран; светло сив

www.wago.com/2004-439**Артикул №: 2004-434**

Джъмпер; от 1 до 4; изолиран; светло сив

www.wago.com/2004-434**Артикул №: 210-103**

Мост за обединяване на проводници; изолиран; черен

www.wago.com/210-103**Ferrule**

Ferrule

**Артикул №: 216-241**Накрайник; Втулка за 0.5 mm² / 20 AWG; изолиран; електр. калаено покритие; електролитна мед; газонепроницаем; съгл. DIN 46228, Част 4/09.90; бялwww.wago.com/216-241**Артикул №: 216-242**Накрайник; Втулка за 0.75 mm² / 18 AWG; изолиран; електр. калаено покритие; електролитна мед; газонепроницаем; съгл. DIN 46228, Част 4/09.90; сивwww.wago.com/216-242**Артикул №: 216-243**Накрайник; Втулка за 1 mm² / AWG 18; изолиран; електр. калаено покритие; електролитна мед; газонепроницаем; съгл. DIN 46228, Част 4/09.90; червенwww.wago.com/216-243**Артикул №: 216-244**Накрайник; Втулка за 1,5 mm² / AWG 16; изолиран; електр. калаено покритие; електролитна мед;www.wago.com/216-244

Подлежи на промяна. Моля, обърнете внимание и на допълнителната документация на продукта!

ВАГО България ООД

Бизнес център Сердика

Бул."Акад. Иван Гешов" 2Е | Сграда 1, ет. 4, офис 417 | 1330 София

Тел.: +359 2 489 46 09 | Тел.: +359 2 489 46 10

Имейл: sales.bg@wago.com

Имате ли въпроси относно нашите продукти?

Винаги ще се радваме да получим вашето обаждане на +359 2 489 46 09.



газонепроницаем; съгл. DIN 46228, Част 4/09.90; черен

	Артикул №: 216-263 Накрайник; Втулка за 1 mm ² / AWG 18; изолиран; електр. калаено покритие; електролитна мед; газонепроницаем; съгл. DIN 46228, Част 4/09.90; червен	www.wago.com/216-263
--	--	--

	Артикул №: 216-246 Накрайник; Втулка за 2,5 mm ² / AWG 14; изолиран; електр. калаено покритие; електролитна мед; газонепроницаем; съгл. DIN 46228, Част 4/09.90; син	www.wago.com/216-246
--	---	--

	Артикул №: 216-266 Накрайник; Втулка за 2,5 mm ² / AWG 14; изолиран; електр. калаено покритие; електролитна мед; газонепроницаем; съгл. DIN 46228, Част 4/09.90; син	www.wago.com/216-266
--	---	--

	Артикул №: 216-264 Накрайник; Втулка за 1,5 mm ² / AWG 16; изолиран; електр. калаено покритие; електролитна мед; газонепроницаем; съгл. DIN 46228, Част 4/09.90; черен	www.wago.com/216-264
--	---	--

	Артикул №: 216-262 Накрайник; Втулка за 0.75 mm ² / 18 AWG; изолиран; електр. калаено покритие; електролитна мед; газонепроницаем; съгл. DIN 46228, Част 4/09.90; сив	www.wago.com/216-262
--	--	--

Изтегляния

Documentation

Bid Text

2002-2237/099-000 X81 - Datei	Apr 24, 2019	xml 4,0 kB	Изтегляне
----------------------------------	--------------	---------------	-----------

2002-2237/099-000 docx - Datei	Apr 18, 2019	docx 15,5 kB	Изтегляне
-----------------------------------	--------------	-----------------	-----------

Additional Information

Technical Section Technical explanations		pdf 2,2 MB	Изтегляне
---	--	---------------	-----------

CAD/CAE-Data

CAD data

2D/3D Models 2002-2237/099-000		URL	Изтегляне
--------------------------------	--	-----	-----------

CAE data

EPLAN Data Portal 2002-2237/099-000		URL	Изтегляне
-------------------------------------	--	-----	-----------

WSCAD Universe 2002-2237/099-000		URL	Изтегляне
----------------------------------	--	-----	-----------

Подлежи на промяна. Моля, обърнете внимание и на допълнителната документация на продукта!

ВАГО България ООД
Бизнес център Сердика
Бул."Акад. Иван Гешов" 2Е | Сграда 1, ет. 4, офис 417 | 1330 София
Тел.: +359 2 489 46 09 | Тел.: +359 2 489 46 10
Имейл: sales.bg@wago.com

Имате ли въпроси относно нашите продукти?
Винаги ще се радваме да получим вашето обаждане на +359 2 489 46 09.

ZUKEN Portal 2002-2237/099-000

[URL](#)

[Изтегляне](#)

EPLAN Data Portal 2002-2237/099-000

[URL](#)

[Изтегляне](#)

WSCAD Universe 2002-2237/099-000

[URL](#)

[Изтегляне](#)

Environmental Product Compliance

Compliance Search

Environmental Product Compliance 2002-2237/099-000

[URL](#)

[Изтегляне](#)

Double-deck terminal block; 4-conductor ground terminal block; with end plate; 2.5 mm²; PE; with marker carrier; internal commoning; for DIN-rail 35 x 15 and 35 x 7.5; Push-in CAGE CLAMP®; 2,50 mm²; green-yellow

Бележки за инсталиране

Conductor termination

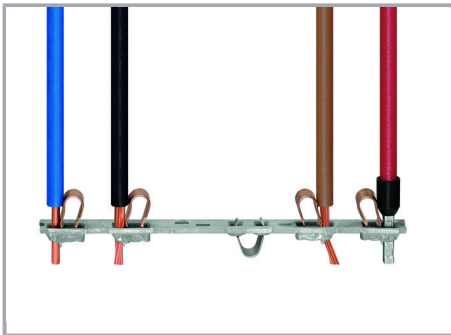

All conductor types at a glance

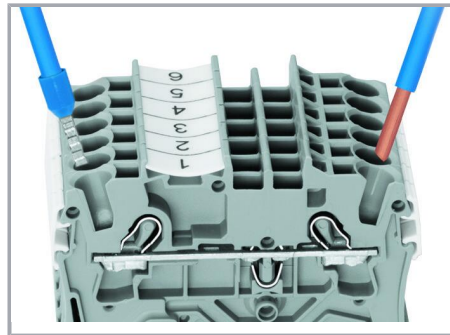

Push-in termination of solid and ferruled conductors

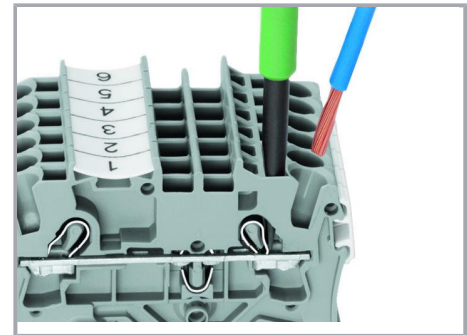

Inserting a conductor via operating tool:

Connecting fine-stranded conductors without ferrules, or small cross-sectional conductors that cannot be pushed in, is performed similarly to the original CAGE CLAMP® – just use an operating tool.

Advantage:

To open the clamp, the operating tool is inserted vertically. The conductor entry is less than 15 degrees for easier wiring.

Подлежи на промяна. Моля, обърнете внимание и на допълнителната документация на продукта!

ВАГО България ООД
Бизнес център Сердика
Бул."Акад. Иван Гешов" 2Е | Сграда 1, ет. 4, офис 417 | 1330 София
Тел.: +359 2 489 46 09 | Тел.: +359 2 489 46 10
Имейл: sales.bg@wago.com

Имате ли въпроси относно нашите продукти?
Винаги ще се радваме да получим вашето обаждане на +359 2 489 46 09.



Inserting a conductor via push-in termination:

Solid conductors with cross-sections from either one size above, or up to two sizes below, the rated cross-section can be simply pushed in – no tools needed.



Conductor termination – insulation stop

Commoning

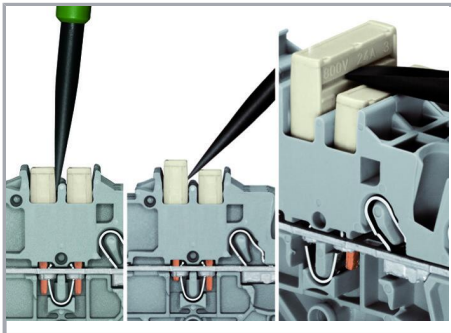

Removing a push-in type jumper bar:

Insert the operating tool between the jumper and partition wall of the dual jumper slots, then lift up the jumper.

Place the operating tool in the center of jumpers for up to five contacts (see above), or alternately on both sides for jumpers with more than five contacts.

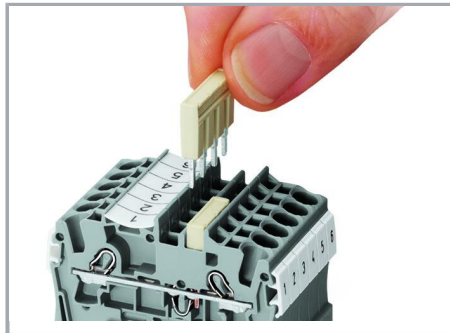

Insert push-in type jumper bar and push down until it hits backstop..

Marking

Подлежи на промяна. Моля, обърнете внимание и на допълнителната документация на продукта!

ВАГО България ООД
Бизнес център Сердика
Бул."Акад. Иван Гешов" 2Е | Сграда 1, ет. 4, офис 417 | 1330 София
Тел.: +359 2 489 46 09 | Тел.: +359 2 489 46 10
Имейл: sales.bg@wago.com

Имате ли въпроси относно нашите продукти?
Винаги ще се радваме да получим вашето обаждане на +359 2 489 46 09.

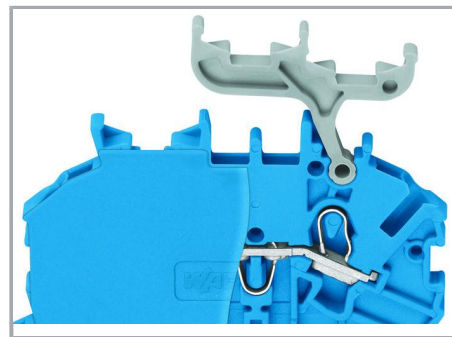

Snapping WMB Inline markers into marker slots.

Double-deck terminal blocks

A double-deck marker carrier (2002-121) can be retrofitted to double-deck terminal blocks without a marker carrier.

Семейство продукти

TOPJOB® S

TOPJOB® S: In various industrial applications and modern building installations, WAGO's wide and versatile range of rail-mount terminal blocks provides more than just reliable electrical connections.

Показване на всички продукти от семейството.

Подлежи на промяна. Моля, обърнете внимание и на допълнителната документация на продукта!

ВАГО България ООД
Бизнес център Сердика
Бул."Акад. Иван Гешов" 2Е | Сграда 1, ет. 4, офис 417 | 1330 София
Тел.: +359 2 489 46 09 | Тел.: +359 2 489 46 10
Имейл: sales.bg@wago.com

Имате ли въпроси относно нашите продукти?
Винаги ще се радваме да получим вашето обаждане на +359 2 489 46 09.